

# Befehls- und Meldegerätelösungen für den Weltmarkt

Aktualisierung zum Auswahlkatalog Serie 800F

**QUALITY**

**AB**

Potentiometer mit  
Widerstandselement

800FP-POT



**AB**  
QUALITY

**exclusive**

Drehsteller

800FM-SJ



Joystick

800FM-JM2



Drucktaste,  
rastend

800FM-FA



**AB**  
QUALITY

**exclusive**

Drehschalter mit  
Schloss – SensEject™

800FM-KEM21...



In dieser Publikation finden Sie die neuen Produkte der Befehls- und Meldegräte 800F. Es handelt sich um ein ergänzendes Dokument zum 800F-Auswahlkatalog, Publikation 800F-SG001A-DE-P

**FUNCTIONAL**

Drucktaste, rastend – unbeleuchtet



**800F**   **M** – **FA**   **3**  
                   a                    b                    c

a

Schalterausführung	
Code	Beschreibung
P	Frontelement Kunststoff, rund (IP66, Typ 4/4X/13)
M	Frontelement Metall, rund (IP66, Typ 4/13)

b

Schaltertyp*	
Code	Beschreibung
FA	Unbeleuchtet, flach, rastend

c

Farbkappe	
Code	Farbe
1	Weiß
2	Schwarz
3	Grün
4	Rot
5	Gelb
6	Blau
9	Ohne Kappe
X	Mehrstückverpackung

\* Muss Fröhlschließer- oder N.C.-Kontakte verwenden.

Drucktaste, rastend – beleuchtet



**800F**   **P** – **LFA**   **3**  
                   a                    b                    c

a

Schalterausführung	
Code	Beschreibung
P	Frontelement Kunststoff, rund (IP66, Typ 4/4X/13)
M	Frontelement Metall, rund (IP66, Typ 4/13)

b

Schaltertyp*	
Code	Beschreibung
LFA	Beleuchtet, flach, rastend

c

Farbkappe	
Code	Farbe
3	Grün
4	Rot
5	Gelb
6	Blau
7	Transparent
9	Ohne Farbkappe

\* Muss Fröhlschließer- oder N.C.-Kontakte verwenden.

\* Für die Beleuchtung ist ein LED-Modul notwendig. Ein Glühlampenmodul kann nicht verwendet werden.

Potentiometer mit Widerstandselement



Potentiometerbaugruppe  
 Bestell.-Nr. 800FP-POT1

Einstufige Potentiometerbaugruppe*	
Widerstandselement	Kat.-Nr.
Keines (nur Frontelement)*	800FP-POT
150 Ω	800FP-POT1
500 Ω	800FP-POT2
1000 Ω	800FP-POT3
2500 Ω	800FP-POT4
5000 Ω	800FP-POT5
10000 Ω	800FP-POT6

\* Beim 800FP-POT handelt es sich um eine komplette Potentiometerbaugruppe ohne Widerstandselement für Potentiometer mit einem Schaftdurchmesser von 6,0 mm (0,23 Zoll) und einer Schaftlänge von 50,0 mm (1,97 Zoll) oder einem Schaftdurchmesser von 6,4 mm (0,25 Zoll) und einer Schaftlänge von 22,5 mm (0,9 Zoll) eingesetzt wird. Diese Baugruppe wird nur mit Potentiometern des Typs „J“ eingesetzt.

Drehschalter mit Schloss – SensEject™



Zum Patent angemeldetes federgelagertes Schlüsselausstoßsystem



Schaltwinkel, 2 Positionen



Schaltwinkel, 3 Positionen

Schalerausführung	Schalertyp	Abzugstellung	Schloss, optional*‡	Kontaktblöcke	Kat.-Nr.
Frontelement Metall, rund — SensEject entspricht IP6X (staubgeschützt) Typ 1	2 Positionen, rastend	 Links	Schloss Zadi 06Z	Ohne	800FM-KEM2106Z§
				1 N.O. 1 N.C.	800FM-KEM2106ZMX11§
	3 Positionen, Federrückstellung aus beiden Positionen	 Mitte	Schloss Zadi 01Z	Ohne	800FM-KEB3401Z§
				2 N.O. 3 N.C.	800FM-KEB3401ZMX23§

\* Nicht vorgesehen für Hochsicherheitsanwendungen. Mit gewissen Schlüsseln/Schloss-Kombinationen ist eine Interoperabilität möglich. Bitte erkundigen Sie sich bei Ihrer Allen-Bradley-Vertretung, falls Sie weitere Informationen zur Interoperabilität wünschen.

‡ Bitte wenden Sie sich an Ihre Allen-Bradley-Vertretung, falls Sie einen anderen Schlosszylinder wünschen.

§ Umfasst Kupplungselement und Distanzblock.

Abmessungen – Seite 13

Drehsteller



Drehsteller  
 Kat.-Nr. 800FM-SJ23

Funktionstabelle und Schalterposition (2 Positionen)					
Kontakttyp	Position auf Kupplungselement	↻		↻	
		Drehsteller links frei	Drehsteller links heruntergedrückt	Drehsteller rechts frei	Drehsteller rechts heruntergedrückt
N.O.	Links	O	X	O	O
N.O.	Rechts	O	O	O	X
N.O.	Mitte	O	X	O	X
N.C.	Links	X	O	X	X
N.C.	Rechts	X	X	X	O
N.C.	Mitte	X	O	X	O

Hinweis: X = Geschlossen/O = Geöffnet

Funktionstabelle und Schalterpositionen (3 Positionen)							
Kontakttyp	Position auf Kupplungselement	↻		↑		↻	
		Drehsteller links frei	Drehsteller links heruntergedrückt	Drehsteller Mitte frei	Drehsteller Mitte heruntergedrückt	Drehsteller rechts frei	Drehsteller rechts heruntergedrückt
N.O.	Links	O	X	O	X	O	O
N.O.	Rechts	O	O	O	X	O	X
N.O.	Mitte	O	X	O	X	O	X
N.C.	Links	X	O	X	O	X	X
N.C.	Rechts	X	X	X	O	X	O
N.C.	Mitte	X	O	X	O	X	O

Hinweis: X = Geschlossen/O = Geöffnet

**800F** **P** – **SJ** **2** **2**  
 a b c d

a

Schalterausführung	
Code	Beschreibung
P	Frontelement Kunststoff, rund (IP66, Typ 4/4X/13)
M	Frontelement Metall, rund (IP66, Typ 4/13)

c

Schalterfunktion	
Code	Beschreibung
2	2 Positionen
3	3 Positionen

d

Farbkappe	
Code	Beschreibung
2	Schwarz
3	Grün

b

Schaltertyp	
Code	Beschreibung
SJ	Drehsteller

Abmessungen – Seite 13

Joystick



Joystick  
 Kat.-Nr. 800FM-JM2

Funktionstabelle und Schalterpositionen (2 Positionen)				
Kontakttyp	Position auf Kupplungselement			
		Joystick- stellung links	Mitte	Joystick- stellung rechts
N.O.	Links	O	O	X
N.O.	Rechts	X	O	O
N.O.	Mitte	X	O	X
N.C.	Links	X	X	O
N.C.	Rechts	O	X	X
N.C.	Mitte	O	X	O

Hinweis: X = Geschlossen/O = Geöffnet

**800F** **M** – **J** **M2**  
 a b c

a

Schalterausführung	
Code	Beschreibung
M	Frontelement Metall, rund (IP66, Typ 4/13)

b

Schaltertyp	
Code	Beschreibung
J	Joystick

c

Schalterfunktion	
Code	Beschreibung
M2	2 Positionen, rastend
R2	2 Positionen, tastend

Vormontiertes Bedingehäuse



*1-Loch-Kunststoffgehäuse mit  
 NOT-AUS-Taste  
 Kat.-Nr. 800F-1YP4*

Gelbes 1-Loch-Kunststoffgehäuse		
Rückstellung durch Drehung	Schalter mit Schlossentriegelung	Kontaktkonfiguration
Kat.-Nr.*	Kat.-Nr.*	
800F-1YM1	800F-1YM4	1 N.C.
800F-1YM2	800F-1YM5	1 N.O./1 N.C.
800F-1YM3	800F-1YM6	2 N.C.

1-Loch-Metallgehäuse		
Rückstellung durch Drehung	Schalter mit Schlossentriegelung	Kontaktkonfiguration
Kat.-Nr.*	Kat.-Nr.*	
800F-1MM1	800F-1MM4	1 N.C.
800F-1MM2	800F-1MM5	1 N.O./1 N.C.
800F-1MM3	800F-1MM6	2 N.C.

Graues 1-Loch-Kunststoffgehäuse mit Optionen und 1 N.O.-Kontakt	
Kat.-Nr.	Optionen
800F-1PP1	Schwarze Drucktaste – o. Beschriftung
800F-1PP2	2-Positionen-Drehschalter „0–1“

Graues 2-Loch-Kunststoffgehäuse mit Optionen und 1 N.O.-/1 N.C.-Kontakt	
Kat.-Nr.	Optionen
800F-2PP1	START- und STOP-Drucktasten

M = Metrische Ausbruchöffnung

\* = Ersetzen Sie das „M“ durch ein „P“, wenn Sie eine PG-Ausbruchöffnung wünschen

# Drucktasten 22,5 mm

## Produktauswahl, Fortsetzung

Vormontiertes Bedingehäuse mit DeviceNet

2-Loch

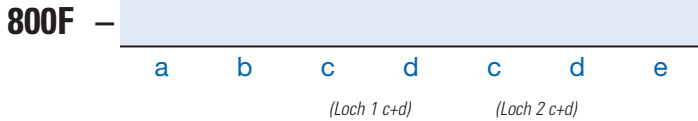

3-Loch

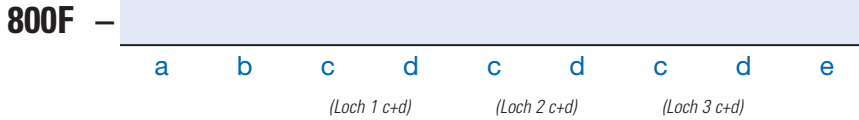

4-Loch

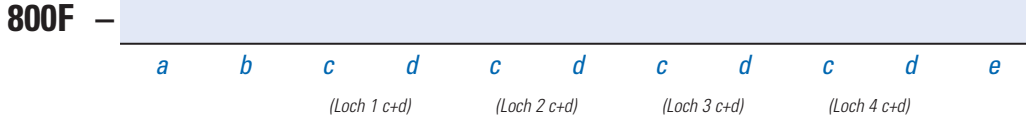

Vormontierte 4-Loch-Drucktastenstation  
Kat.-Nr. 800F-VHA3A4J3J4J

**a**

Montageausrichtung	
Code	Beschreibung
V	Vertikal*
H	Horizontal

**b**

Gehäuseart/Beschriftung	
Code	Beschreibung
d	2-Loch-Rahmen ohne Beschriftung
e	3-Loch-Rahmen ohne Beschriftung
F	4-Loch-Rahmen ohne Beschriftung
H	2-Loch-Rah., nur NOT-AUS, o. Beschrif.*

**c**

Schalterarten	
Code	Beschreibung
a	Unbeleuchtete Drucktaste, flach
b	Unbeleuchtete Drucktaste, erhöht
c	Unbeleucht. Druckt. mit erhöhtem Frontring
d	Beleuchtete Drucktaste, flach
e	Beleuchtete Drucktaste, erhöht
F	Beleucht. Druckt. mit erhöhtem Frontring
G	Unbeleuchteter 2-Positionen-Drehschalter
H	Unbeleuchteter 3-Positionen-Drehschalter
J	Meldeleuchte mit Schriftkappe
K	Blindverschluss
L	Unbeleuchtete TTR-NOT-AUS-Taste†
M	Unbeleuchtet, Drücken-Ziehen†
N	2-Positionen-Drehschalter mit Schloss
P	3-Positionen-Drehschalter mit Schloss
Q	Unbeleuchtet, flach, rastend
R	Unbeleuchtete Pilztaste 40 mm
T	NOT-AUS-Schlossentriegelung‡
U	Potentiometer§
V	Beleuchtet, flach, rastend
W	Beleuchtet, Drücken-Ziehen
X	Beleuchteter 2-Positionen-Drehschalter, rastend
Y	Beleuchteter 3-Positionen-Drehschalter, rastend
Z	Beleuchtete Pilztaste 40 mm

**d**

Farbe/Beschriftung	
Code	Beschreibung
1	Weiß
2	Schwarz
3	Grün
4	Rot
5	Gelb
6	Blau
7	Transparent
8	Grau③
9	Ohne Kappe
0	Gelb
a	Grün mit Beschriftung „Start“
b	Rot mit Beschriftung „Stop“
c	Schwarz mit Symbol „⊗“
d	Schwarz mit Symbol „⊕“
e	Schwarz mit Symbol „⊖“
F	Schwarz mit Symbol „⊙“
G	Grün mit Symbol „I“
H	Rot mit Symbol „O“
L	Blau mit Beschriftung „R“

**e**

E/A-Ausführung▶	
Code	Beschreibung
Leer	Keine externen E/A
a	1 Eingang/1 Ausgang (stromziehend)
b	1 Eingang/1 Ausgang (stromliefernd)
c	2 Eingänge
d	2 Ausgänge (stromziehend)
e	2 Ausgänge (stromliefernd)
F	1 NOT-AUS-Block⊗
G	2 NOT-AUS-Blöcke⊗
H	2 Eingänge/2 Ausgänge
J	2 Eingänge/2 Ausgänge (stromziehend)
K	2 Eingänge/2 Ausgänge (stromliefernd)
L	1 Eingang/1 Ausgang (stromziehend) + 1 NOT-AUS-Block⊗
M	1 Eingang/1 Ausgang (stromliefernd) + 1 NOT-AUS-Block⊗
N	1 Eingang/1 Ausgang (stromziehend) + 2 NOT-AUS-Blöcke⊗
P	1 Eingang/1 Ausgang (stromliefernd) + 2 NOT-AUS-Blöcke⊗
Q	2 Eingänge + 1 NOT-AUS-Block⊗
R	2 Eingänge + 2 NOT-AUS-Blöcke⊗
T	2 Ausg. (stromzie.) + 1 NOT-AUS-Block⊗
U	2 Ausg. (stromlie.) + 1 NOT-AUS-Block⊗
V	2 Ausg. (stromzie.) + 2 NOT-AUS-Blöcke⊗
W	2 Ausg. (stromlie.) + 2 NOT-AUS-Blöcke⊗
X	2 Eing. + 1 Ein./1 Aus. (stromziehend)
Y	2 Eing. + 1 Ein./1 Ausgang (stromliefernd)

\* Drehschalter in einem vertikalen Montagegehäuse werden in horizontaler Ausrichtung montiert.  
 † Für die in Tabelle b unter H genannte Gehäuseart/Beschriftung kann nur ein Schalter aus Tabelle c gewählt werden. Gültige Optionen sind L, M und T. Siehe auch Fußnote 3.  
 ‡ Schaltertypen L, M und T aus Tabelle c können als NOT-AUS-Schalter verwendet werden. Um als NOT-AUS-Schalter eingesetzt werden zu können, müssen die Schalter mit der in Tabelle d unter Option 4 genannten Farbkennung/Beschriftung versehen sein. Zudem müssen sie im Gehäuse in die letzte Lochposition gesetzt werden. Des Weiteren muss aus Tabelle e ein NOT-AUS-Schalter ausgewählt werden. Siehe auch Fußnote 7.  
 § Das Potentiometer darf nur in der ersten Lochposition montiert werden.  
 ③ Nur in der flachen Ausführung erhältlich.  
 ▶ Hierbei handelt es sich um ein Gerät mit 8 Ein./4 Ausgängen. Jeder Lochposition im Gehäuse sind 2 Eingänge und 1 Ausgang zugeordnet. Wird ein 2-Loch-Gehäuse ausgewählt, werden 4 Eingangs- und 2 Ausgangspunkte intern zugeordnet; außerdem können bis zu 4 nicht zugeordnete E/A-Punkte externen Anschlüssen zugeordnet werden. Dieses Gerät umfasst bis zu zwei externe E/A-Anschlüsse. Das „+“-Symbol in der Spalte „Beschreibung“ in Tabelle e bedeutet, dass zwei externe Anschlüsse vorhanden sind. Wenn ein NOT-AUS-Anschluss verwendet wird, können dem anderen Anschluss 2 nicht zugewiesene E/A-Punkte zugeordnet werden.  
 ⊗ Ausführungen F, L, M, Q, T und U der externen E/A nehmen nur einen Kontaktblock für die externe NOT-AUS-Kette auf. Diese Anschlüsse sind für 3 A ausgelegt. Werden mehr als 3 A benötigt oder sind zwei NOT-AUS-Ketten vorhanden, müssen Sie die Ausführungen G, N, P, R, V und W der externen E/A verwenden. Diese Ausführungen können zwei Kontaktblöcke aufnehmen. Das erlaubt das Schalten von 6 A oder zwei NOT-AUS-Ketten.





Bediengehäuse (Pendant Stations)







*Bediengehäuse  
 (Pendant Station)  
 Kat.-Nr. 800F-PN2*

Typ	Bediengehäuse		Verpackungseinheit	DeviceNet-Bediengehäuse mit Mini-Steckverbinder	
	Kunststoff, gelb (IP66, 4/4X/13)			Kat.-Nr.	Optionen
	Kat.-Nr.			800F-PND2	Grüne, flache Drucktaste auf der Frontseite, rote Meldeleuchte auf der Unterseite; 24 V DC
1 Loch frontseitig	800F-P15		1		
2 Löcher frontseitig	800F-P25				
1 Loch im Boden	800F-P35				
1 Loch frontseitig/ 1 Loch im Boden	800F-P45				







Vorverdrahtetes Bediengehäuse mit Mini-Steckverbinder	
Kat.-Nr.	Drucktasten- und Kontaktauswahl
800F-PN2	Grün, flach (ohne Text), frontseitig, 1 N.O.-Kontakt; Rote Meldeleuchte im Boden mit 1 N.O.-Kontakt; 24 V AC/DC
800F-P251	Schwarz, flach (mit Text „Up“), 1 N.O.-Kontakt; Schwarz, flach (mit Text „Down“), 1 N.O.-Kontakt;
800F-P252	Schwarz, flach (mit Text „Forward“), 1 N.O.-Kontakt; Schwarz, flach (mit Text „Reverse“), 1 N.O.-Kontakt;
800F-P253	Schwarz, flach (mit Text „On“), 1 N.O.-Kontakt; Schwarz, flach (mit Text „Off“), 1 N.C.-Kontakt;
800F-P254	Grün, flach (mit Text „Start“), 1 N.O.-Kontakt; Rot, flach (mit Text „Stop“), 1 N.C.-Kontakt;
800F-P255	2 Drucktasten, schwarz, flach (ohne Text), jeweils mit 1 N.O.-Kontakt

Serie 800F  
**Drucktasten 22,5 mm**  
 Zubehörteile, Fortsetzung

Verschiedenes Zubehör, Fortsetzung



	Beschreibung	Material	Kat.-Nr.	Verpackungsein.
 Kat.-Nr. 800F-ABJS	Ersatzmanschette für Joystick	Silikon	800F-ABJS	1
		Nitril	800F-ABJN	
 Kat.-Nr. 800F-N2	Blindstopfen für 22,5-mm-Loch	Kunststoff, schwarz	800F-N2	1
		Kunststoff, grau	800F-N8	
 Kat.-Nr. 800F-30WN	<b>Potentiometer-Bezeichnungsschild</b> , Skala 1–10 <b>Hinweis:</b> Nur in Verpackungseinheiten von 10 Stück erhältlich. Bestellen Sie 10, um eine Verpackung à 10 Stück zu erhalten.	—	800F-30WN	10
 Kat.-Nr. 800F-30WG	<b>Potentiometer-Bezeichnungsschild</b> , grafische Skala <b>Hinweis:</b> Nur in Verpackungseinheiten von 10 Stück erhältlich. Bestellen Sie 10, um eine Verpackung à 10 Stück zu erhalten.	—	800F-30WG	
	Beschreibung	Widerstand	Kat.-Nr.	Verpackungsein.
 Kat.-Nr. 800F-AC1	Ersatz-Widerstandselemente für den Antrieb zu Potentiometer 800FP.	150Ω	800F-AC1	1
		500Ω	800F-AC2	
		1000Ω	800F-AC3	
		2500Ω	800F-AC4	
		5000Ω	800F-AC5	
		10000Ω	800F-AC6	

Abschließvorrichtungen

	Beschreibung	Typ	Kat.-Nr.	Verpackungsein.
 Kat.-Nr. 800F-AFL1	<b>Abschließvorrichtungen</b> werden verwendet, um Drucktasten in der heruntergedrückten Position zu verriegeln. – N.C.-Kontakte sind offen – N.O.-Kontakte können offen oder geschlossen sein – Spätöffnerkontakte können offen oder geschlossen sein – Frühschließerkontakte sind geschlossen	Flach, tastend, unbeleuchtet	800F-AFL1	1
 Kat.-Nr. 800F-AEL1		Erhöht, tastend, unbeleuchtet	800F-AEL1	
 Kat.-Nr. 800F-AML1		Pilztaste, tastend	800F-AML1	
 Kat.-Nr. 800F-AML2		Pilztaste, rastend	800F-AML2	
	Beschreibung	Verriegelungsposi.	Kat.-Nr.	Verpackungseinheit
 Kat.-Nr. 800F-ASL2L	<b>Abschließvorrichtung für Wahlschalter</b> Verriegelt den Drehschalter in einer bestimmten Position	Drehschalter, 2 Positionen, Verriegelung links	800F-ASL2L	1
		Drehschalter, 3 Positionen, Verriegelung Mitte	800F-ASL3C	
	Beschreibung	Typ	Kat.-Nr.	Verpackungsein.
 Kat.-Nr. 800F-AL01	<b>Schlossabdeckung</b> Verwendet für flache und erhöhte Drucktasten sowie Drucktasten mit erhöhtem Frontring, tastend und rastend, Standard-Drehschalter mit Knebel und Antriebe für Potentiometer.	—	800F-AL01	1

Serie 800F  
**Drucktasten 22,5 mm**  
 Zubehörteile, Fortsetzung

Schutzvorrichtungen

	Beschreibung	Typ	Kat.-Nr.	Verpackungsein.
 Kat.-Nr. 800F-AMRG	<b>Schutzring</b> zur Verwendung mit beleuchteten und unbeleuchteten 2-Positionen-Pilztasten für Drücken-Ziehen und zur Verwendung mit unbeleuchteten tastenden Pilztasten (nur 40 mm)	Metall, glänzend	800F-AMRG	1
 Kat.-Nr. 800F-A6PR5	<b>Kunststoffschutz</b> zur Verwendung mit folgenden Tasten: – 40-mm-NOT-AUS (gemäß SEMI) – Beleuchtete/unbeleuchtete 40-mm-Drucktasten, rastend und tastend – Beleuchtete/unbeleuchtete 60-mm-Drucktasten, tastend – Drehschalter mit flachem Profil und Schlüssel	Gelb, rund	800F-A6PR5	
 Schutzmanschetten	Transparente Silikon- <b>Schutzmanschette</b> für beleuchtete und unbeleuchtete flache und erhöhte Drucktasten. <b>Hinweis:</b> Nur in Verpackungseinheiten von 10 Stück erhältlich. Bestellen Sie 10, um eine Verpackung à 10 Stück zu erhalten.	Flache Drucktaste Erhöhte Drucktaste Multifunktionstaste, 3 Positionen Multifunktionstaste, 2 Positionen	800F-AB7 800F-ABE7 800F-AUB1 800F-AUB2	10

Abmessungen in mm. Abmessungen sind nicht zur Verwendung für Produktionszwecke vorgesehen.

Lochabstände für Frontplatten

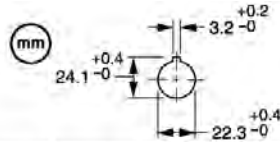

	<b>40</b>	<b>50</b>	<b>40</b>	<b>50</b>	<b>40/60</b>	<b>50/60</b>		<b>60/90</b>	<b>70</b>	<b>50</b>	<b>40</b>
	<b>30</b>		<b>48</b>		<b>40/60</b>		<b>60/90</b>	<b>30</b>	<b>50</b>	<b>50</b>	

Drucktasten, beleuchtet und unbeleuchtet, rastend

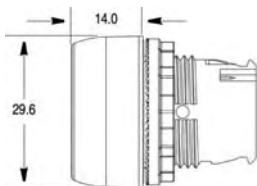

Potentiometer mit Widerstandselement

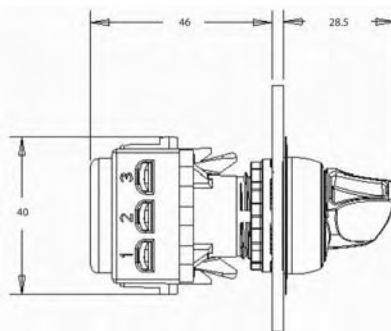

Drehschalter mit Schlüssel und SensEject-Schalter mit Schlüsselausstoßsystem

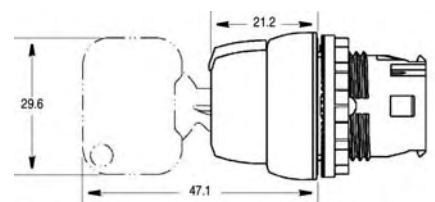

Drehsteller

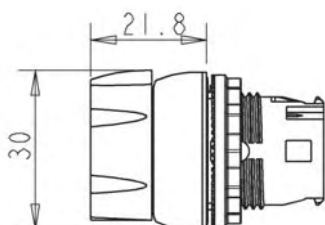

Joystick

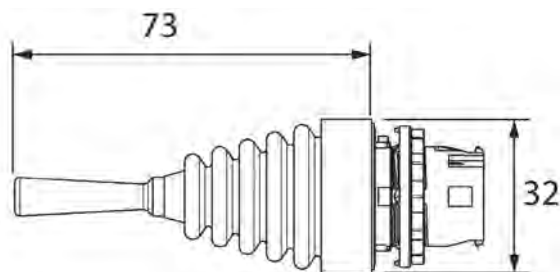

## Drucktasten 22,5 mm

### Ungefähre Abmessungen, Fortsetzung

Abmessungen in mm. Abmessungen sind nicht zur Verwendung für Produktionszwecke vorgesehen.

Flache Abschließvorrichtung,  
unbeleuchtet

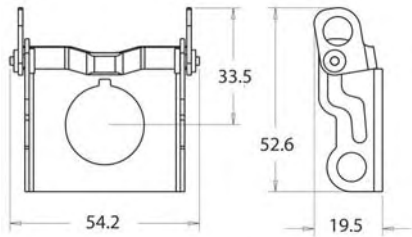

Erhöhte Abschließvorrichtung,  
unbeleuchtet

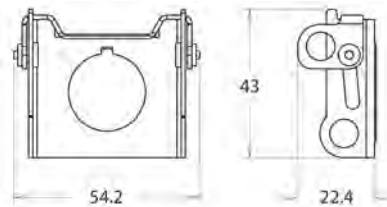

Abschließvorrichtung für tastende  
Pilztaster

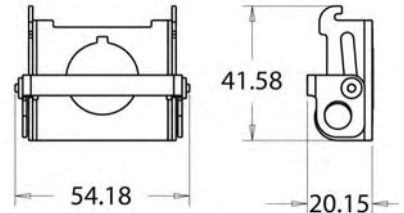

Abschließvorrichtung für rastende  
Pilztaster

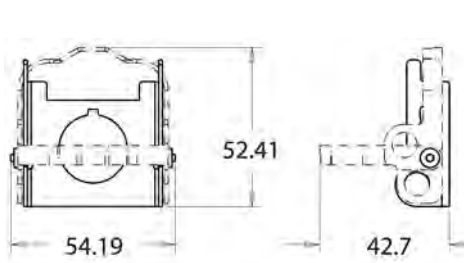

Abdeckung für Drehschalter-  
verriegelung (für alle  
Verriegelungspositionen gleich)



Schlossabdeckung

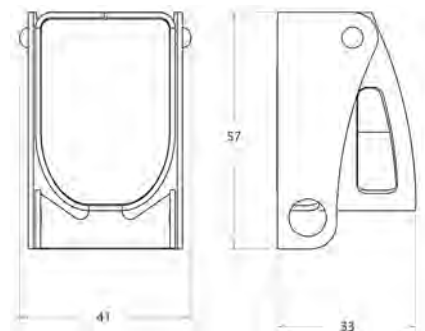

Schutzring

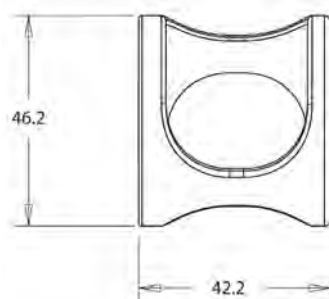

Kunststoffschutz

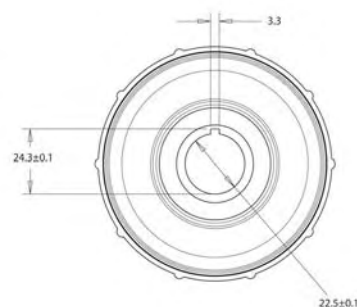
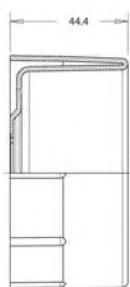

Blindstopfen

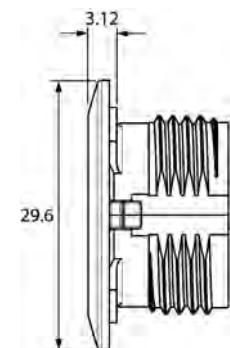

Bediengehäuse (Pendant Stations)

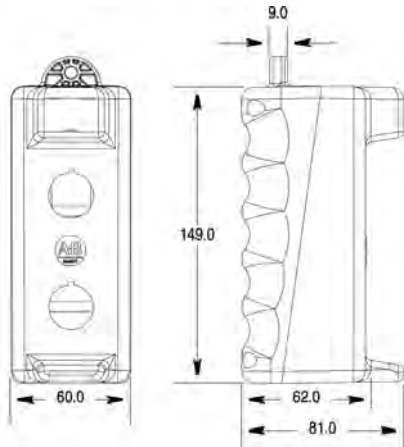

Kunststoffgehäuse

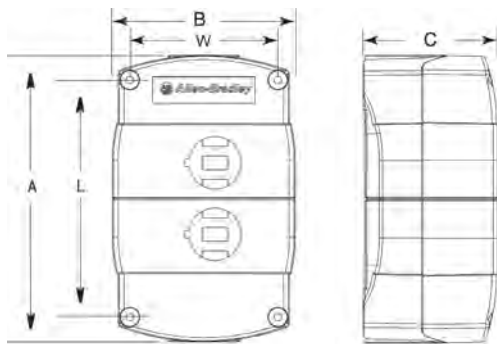

Metallgehäuse

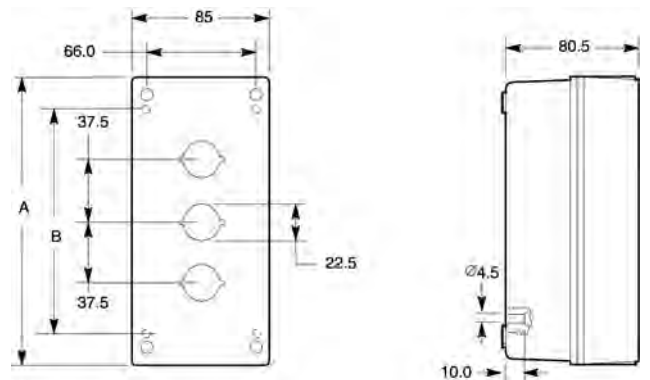

Kunststoffgehäuse

Kat.-Nr.	Anzahl Einheiten (Löcher)	a	b	c	W	L
800F-1P*	1	85	89	58	58	59
800F-2P*	2	124	79	58	48	102,5
800F-3P*	3	155	79	58	48	113
800F-4P*	4	186	79	58	48	164,5
800F-6P*	6	248	87	64	71,5	224

Metallgehäuse

Kat.-Nr.	Anzahl Einheiten (Löcher)	a	b
800F-1M*	1	99	62
800F-2M*	2	137	100
800F-3M*	3	174	137
800F-5MV	5	249	212

\* P = PG-Kabeleinführungen oder M = metrische Kabeleinführungen

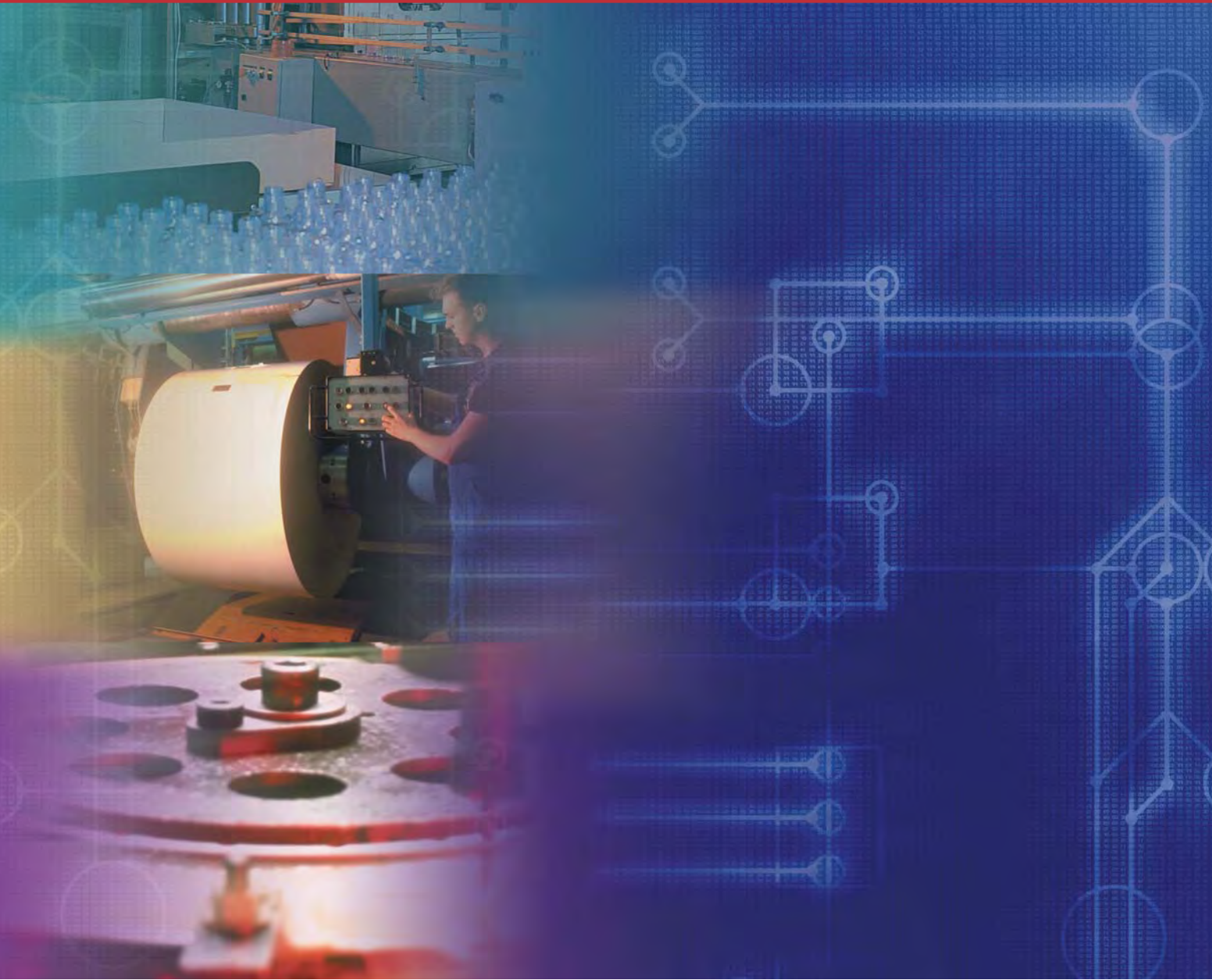

[www.rockwellautomation.com](http://www.rockwellautomation.com)

**Weltweite Hauptverwaltung**

Rockwell Automation, 777 East Wisconsin Avenue, Suite 1400, Milwaukee, WI 53202-5302, USA, Tel: +1 414 212 5200, Fax: +1 414 212 5201

**Hauptverwaltung für Allen-Bradley, Rockwell Software und Global Manufacturing Solutions**

Amerikas: Rockwell Automation, 1201 South Second Street, Milwaukee, WI 53204-2496, USA, Tel: +1 414 382 2000, Fax: +1 414 382 4444

Europa/Naher Osten/Afrika: Rockwell Automation SA/NV, Vorstlaan/Boulevard du Souverain 36, B-1170 Brüssel, Tel: +32 2 663 0600, Fax: +32 2 663 0640

**Hauptverwaltung für Dodge und Reliance Electric**

Amerikas: Rockwell Automation, 6040 Ponders Court, Greenville, SC 29615-4617 USA, Tel: +1 864 297 4800, Fax: +1 864 281 2433

Europa/Naher Osten/Afrika: Rockwell Automation, Herman-Heinrich-Gossen-Strasse 3, D-50858 Köln, Tel: +49 (0) 2234 379410, Fax: +49 (0) 2234 3794164

**Hauptverwaltung Deutschland**, Düsseldorf Straße 15, D-42781 Haan, Tel.: +49 (0)2104 960 0, Fax: +49 (0)2104 960 121, [www.rockwellautomation.de](http://www.rockwellautomation.de)

**Verkaufs- und Supportzentrum Schweiz**, Hintermättlistraße 3, CH-5506 Mägenwil, Tel.: +41 (0)62 889 77 77, Fax: +41 (0)62 889 77 66, [www.rockwellautomation.ch](http://www.rockwellautomation.ch)

**Hauptverwaltung Österreich**, Kotzinastraße 9, A-4030 Linz, Tel.: +43 (0)732 38 909 0, Fax: +43 (0)732 38 909 61, [www.rockwellautomation.at](http://www.rockwellautomation.at)